

令和8年 和泉中央地区 保健活動推進員会定例会

5月度

日時：令和8年5月27日（水） 18:30～

場所：横浜市いずみ中央地域ケアプラザ

1. 第2回泉区保健活動推進員会 地区会長会が5月20日（水）に開催されました。
同日令和8年度 泉区保健活動推進員会計責任者(岡村さん出席)説明会がありました。
同時に各地区への交付金が配布されました。
2. 横浜市保健活動推進員会 泉区の会長より横浜市の令和7年度の活動報告、決算報告
今後の話し合いがされたとの報告がありました。
3. 泉区の保健活動推進員全体研修会の日程が決定しました。
日 時 令和8年7月2日（木）10:00～11:30
場 所 泉区役所4階ABC会議室
人 数 各地区3～5名程度の参加をお願いいたします
() () () () ()
4. 「親子でわくわく！げんきまつり」について 令和8年6月7日（日）10時～13時
洒水さんと福島さんに参加お願いしました。 和泉中央地区は後半11時～ 従事
5. 応急処置講習会の日程が決定しました。
日 時 第1回 令和8年11月13日（金） / 第2回 11月30日（月）
両日とも 14:30～16:30
会 場 国際親善総合病院講堂
6. 区役所 健康測定機器（含 ベジチェック）等貸し出し方法についての話がありました。

配布資料

- 1) 熱中症予防について
- 2) 感染症に気をつけよう！
- 3) 横浜市 歯と口の健康週間チラシ
- 4) 検診へ行こう！

※ 次回定例会

令和8年6月24日（水） 18:30～ 横浜市いずみ中央地域ケアプラザ

注) マスク使用・上履き・ビニール袋（靴入れ用）持参願います

2026年
5月号
横浜市
衛生研究所

感染症に 気をつけよう

衛研インスタ
始めました!



今月の感染症流行状況

注意
今後流行の可能性ある

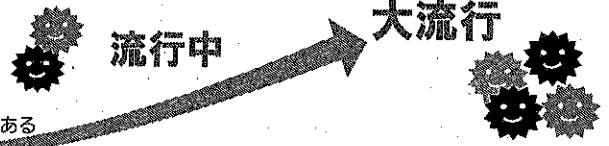

疾患名	流行状況	説明
麻しん (はしか)	市内での報告あり!	感染力の非常に強い疾患(空気感染) 2020年以降最多ペースで感染が拡大
梅毒	流行中	20~40歳代を中心に幅広い年齢層での 報告が続く、引き続き注意が必要

今月のトピック

麻しん(はしか)の国内での感染が広がっています

01 報告の状況

● 海外渡航歴のない麻しん(はしか)の報告が増えています

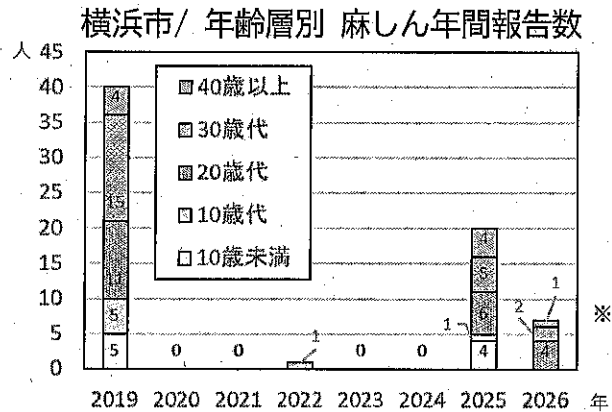
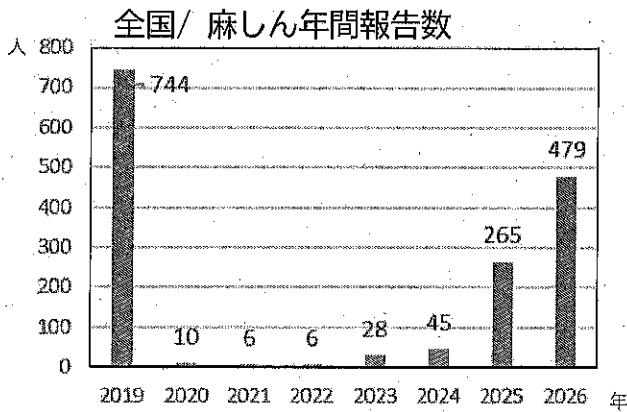

※グラフの人数はいずれも5月10日現在

02 麻しん(はしか)にかかったと思ったら

麻しんの症状

感染すると約10日後に

- 発熱(2~3日後に39℃以上の高熱)
- 発疹(全身に現れます)
- カタル症状(咳・鼻汁・結膜充血)

麻しんを疑い受診するとき

Check!



- 医療機関に事前連絡
- 公共交通機関の利用を避ける

海外からの帰国時は、2週間程度は体調の変化に気を配りましょう



令和8年5月 連合防犯部

R8・5・25

防犯担当 堀尾 茂晴

Tel 045-802-9085

1、 依頼・連絡・報告事項

1.1、 5月実績

- ① 5月13日(水) 16:00～ 「青パト実施者講習」が泉警察署4Fで開催され参加しました。
- ② 5月13日(水) 17:00～防犯指導員の総会・定例会が泉警察署4Fで開催されました。
中央連合から3名参加。他連合自治会の5名が交代で新規委任されました。
- ③ 5月16日(土) 18:00～第1回防犯部部会を和泉中央公園集会所で行いました。
各町会長は配布の議事録を防犯担当者へお渡し願います。
また、今年度の各町会・自治会の活動計画を次回の定例会にご提出願います。
なお、今年度の官民合同防犯パトロールの日程について休日にしてほしいと要望があり、7/25(土曜日)18:00～の希望で区役所・泉警察と調整したいと思っております。ご了解をお願いいたします。次回6月定例会で参加数を含めた詳細なご協力をお願いをします。

1.2 6月予定

- ① 6月2日(火) 18:00～ 泉区防犯責任者会議が区役所4F4Dで開催されます。
- ② 6月11日(木) 17:00～防犯指導員定例会が泉警察署4Fで開催されます。
防犯指導員3名が出席予定です。
- ④ 6月15日(月) 10:30～立場駅前 ATM 警戒キャンペーンを防犯指導員が行います。

2、 泉区の治安情勢について(4月末現在)

＝別紙泉区の治安情勢参照＝

- ① 刑法認知件数 138件と前年同月比-6件(-4.2%)の状況です。
- ② 窃盗手口別発生状況 侵入犯 =4件 空き家が3件です。
乗り物盗=30件 自転車盗が9件と
オートバイ盗 20件多く発生
その他 =33件 そのうち万引きが20件と多い。
- ② 振り込め詐欺状況 泉区は4月末現在、件数「16件」被害額「約1億1900万円」

(2) 5月に入ってから街頭犯罪発生状況

(5月15日現在の情報)

- 5月の犯罪件数は現在のところ把握していません。

・・・何かあったら気軽に警察へ連絡・相談を・・・

- 空き巣、車上狙い・自転車盗・痴漢が増加傾向にあります。

110番 又は 泉警察署生活安全課 電話 : 045(805)0110

- ☆ 犯人逮捕・取締指導は警察、町の犯罪抑止力向上は地域です。

引き続き町内会での防犯パトロールの実施、継続を宜しくお願い致します。

以上

各町会長經由各町会の防犯担当責任者へ回覧願います。

第1回 連合防犯部部会議事録

1. 開催日:2026年5月16日(土)18:00~19:00
2. 場所:和泉中央公園集会所2F
3. 出席者 17名 敬称略(岩堀、高橋、関、吉田潤、吉田幸、中村、戸田、大橋、横山、飯野、入内嶋、半澤、唐澤、大矢、堀尾、齊木、川口)
欠席者 5名 敬称略(岸元、岩本、石崎、清水、石川)
但し、中和泉町内会以外の複数登録町内会欠席者は今後1名のみのカウントとする
(構成員:防犯指導員3名、16町内会防犯部長 16名と複数登録町会4名の総計22名、)
なお、複数登録の4町会(東町、栄町、中村、並木谷戸)について出席は1名のみ可とする
4. 議題:各議題に従って、報告、ご意見等、次の通り討議しました。
 - (1)出席者自己紹介、連絡先依頼の件
 - ①構成員総数22名に対して、出席17名で自己紹介をおこなった。
 - ②防犯状況等の連絡は今まで通り、町会長經由で会長定例会でご報告します。
年5回の防犯部会の内容については議事録を連合自治会定例会で会長に配布します。各町会の防犯委員に各町会長から回覧願います。
 - (2) 連合防犯部の年間計画について
各町会の防犯部長の連合防犯部としての活動予定のみを別紙に纏めました。
年5回奇数月第3土曜日18時から集会所で行う。それ以外は連合主催の
 - ①7月の官民合同パトロールと②11月のふるさとまつりです。
7月の官民合同パトロールについて、7月24日(金)18時からを予定していますが区役所、泉警察等とまだ未調整で土曜日の要望もあり、7月25日(土)18時を第一希望日として区役所、泉警察と調整を行い、6月の連合定例会に参加人数を含めて各町会長にご依頼します。
防犯指導員3名(齊木、堀尾、川口)については中央連合議案書の防犯部活動予定をご参照ください。
 - (3) 各町会の防犯活動状況報告、防犯備品希望調査依頼について
 - ① 令和7年度の各町内会・自治会の活動状況報告一覧をベースに令和8年度の防犯活動予定を見直し、赤字で修正しご提出を依頼しました。
令和8年6月28日の連合定例会に会長經由で堀尾までご提出をお願いします。
 - ②今年度の希望の防犯備品調査について
連合防犯部では昨年度同様に緑の帽子、チョッキ及び冬用の黒帽子については各町会で不足の分のみをご提供します。希望数をご記入願います。
その他、連合防犯部に配布希望の備金があれば要望をご記入ください。
 - (4) その他
 - ①身近で犯罪があった場合は地域防犯連絡所(堀尾)09093097825に連絡ください。
 - ②今後の部会開催日時は計画案の通り、変更なし。
 - ③今年度、副部長3名(岩堀さん、高橋さん、関さん)を選出しました。
部長補佐としてよろしく願います。

以上 堀尾 2026.5.17日 記

1 犯罪情勢等(4月末)

(1) 認知件数75件(前年同期比-32件)

主な罪種	令和8年	令和7年	増減
強盗	1件	0件	+1件
空き巣	3件	14件	-11件
忍込み	4件	0件	+4件
居空き	0件	0件	±0件
侵入窃盗その他	3件	9件	-6件
車上ねらい	2件	1件	+1件
万引	30件	28件	+2件

主な罪種	令和8年	令和7年	増減
自転車盗	17件	42件	-25件
オートバイ盗	23件	6件	+17件
自動車盗	1件	6件	-5件

※ 侵入窃盗その他には空き家を狙った侵入盗、金庫破り、病院荒し、事務所荒らし、出店荒し等があります。

特徴

- 自転車盗が4月中のみで8件発生しています。
- マンションやアパートの敷地内からのみではなく、一戸建て住宅の敷地内からも窃取されています！

お願い

- ★ 自宅敷地内で駐輪している場合も、必ず施錠をしてください。
- ★ 自転車カバーをかけて、犯人の目につかないようにしましょう。
- ★ 防犯カメラを設置するなど、防犯対策を講じて自主防衛にも力を入れましょう。

(2) 特殊詐欺発生件数(前年同期比+4件)

特殊詐欺	令和8年	令和7年	増減
発生件数	24件	20件	+4件
被害総額	約1億4380万円	約1億300万円	+約4080万円

主な手口	令和8年	令和7年	増減
オレオレ詐欺	11件	5件	+6件
還付金詐欺	10件	8件	+2件
架空請求詐欺	2件	0件	+2件

特徴

サポート詐欺

インターネットでサイトを閲覧している際に、突如警告画面が表示されるという詐欺です。
「ウイルスによりダメージを受けています」
「ウイルスが検出されました」
これらの文言が表示されてもほとんどの場合がフェイクアラート(偽の警告文)です。
警告画面と共に大きな音が鳴ったことで驚いてしまい、表示された電話番号に電話をかけてしまうとお金を要求されます。

お願い

- パソコンを使用中、画面に「コンピューターウイルスに感染しました！」という表示と共に、電話番号が表示されます。
→詐欺です
表示された電話番号には電話しないでください。
お金を支払うように誘導されてしまいます
- ★ 自身でウイルス対策ソフトをインストールし、対策を講じましょう。

詐欺対策として、警察庁推奨アプリをインストールしましょう！



2 交通事故の発生状況(4月末)

発生状況(暫定)

交通事故	令和8年	令和7年	増減
発生件数	106件	104件	+2件
死者数	0	1	-1
負傷者数	113人	110人	+3人

主な関係事故	令和8年	令和7年	増減
高齢者	26件	49件	-23件
二輪車(オートバイ)	31件	39件	-8件

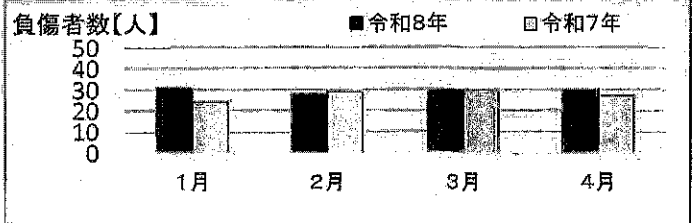
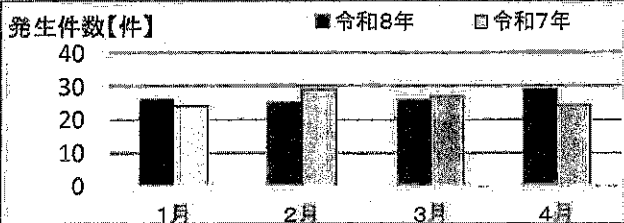

特徴

- 昨年に比べ、高齢者が関係する事故が大幅に減少しています。
引き続き安全運転とともに、道路横断時の左右確認など事故に巻き込まれないようお気を付けて外出してください。
- 朝8時～10時、夜16時～20時の交通事故が増加しています。
通勤・通学時や、下校・退勤時は、先を急がず時間に余裕を持って運転するようにお願いします。

お願い

- 5月1日から31日までは九都県市一斉自転車マナーアップ強化月間です。スローガンの「自転車も のれば車の 仲間入り」のとおり、自転車を運転する際は自転車安全利用五則を守り、安全運転をお願いいたします。
- 気候が夏に近付き、5月から暑い日が続いています。小さいお子さんを連れて外出する際は、車内に置いたまま買い物に行くようなことは絶対止めてください！
車内が高温になり、命の危険があります！



令和8年5月24日

交通部長 鈴木 功

交通部連合自治会報告

常日頃、交通部へのご理解・ご協力に感謝申し上げます。

1) 5月 1日(金)

伊勢山小学校 交通安全教室

2) 5月 8日(金)

和泉小学校 交通安全教室

3) 5月22日(金)

泉交通安全協会総会

4) 5月26日(火)

泉区交通安全大佐君協議会

自転車マナーアップキャンペーン 立場駅

5) 交通部分担金(別紙)

7月の定例会にて集金いたします。よろしくお願い致します。



令和8年度

令和8年6月28日

泉交通安全協会和泉中央支部分担金

町会名	分担金	備考(チェック欄)
和泉台谷戸町内会	¥15,000	1,120
和泉中村町内会	¥10,000	736
和泉東町町内会	¥10,000	636
和泉町わかば会	¥10,000	700
並木谷戸町内会	¥10,000	498
和泉栄町町内会	¥10,000	485
和泉町さつき会	¥10,000	230
和泉中央南ハイツ自治会	¥10,000	146
上和泉西部自治会	¥10,000	245
中和泉町内会	¥10,000	122
A・G・I 自治会	¥10,000	132
グレースシアいずみ中央	¥10,000	280
パークスピア横濱いずみ中央	¥10,000	189
金子山自治会	¥3,000	50
金子山みなみ町内会	¥3,000	44
神田町内会	¥3,000	30
合 計	¥144,000	

※ 99世帯まで ¥3,000
999世帯まで ¥10,000
1,000世帯以上 ¥15,000

自治会・町内会長様

常日頃、交通安全協会にご理解を賜り、感謝申し上げます。

泉交通安全協会和泉中央連合自治会分担金は、上記のようになっておりますので、
令和8年7月の定例会にてご持参くださりますよう、よろしくお願い申し上げます。

和泉中央連合自治会 交通安全部長
鈴木 功

【活動計画】

(1) ウォーキング&バーベキュー

- * 日時: 令和8年5月31日(日) 9:00~14:00ごろ
- * コース: 泉区役所⇒中和田コミュニティハウス⇒境川遊水地⇒泉中央公園
- * 場所: 泉中央公園バーベキュー大会 & ビンゴ大会 (往復約7Km)

(2) 泉区青少年指導員全員研修会

11名参加予定

- * 日時: 令和8年6月7日(日) 10:00~ 9:30受付開始予定
- * 場所: 立場地区センター
- * 担当地区: 中田地区、和泉中央地区、しらゆり地区
- * 内容: 基調講演、実技研修(ペタンク: グループトーナメント式)

(3) 立場地区センター子供の遊び場づくり

- * 日時: 令和8年6月20日(土) 9:00~12:00
- * 場所: 立場地区センター体育室
- * 内容: 中田青指・スポ推の協力
うちわ・缶バッチづくり、卓球、バトミントンほか

(4) 和泉中央連合スポーツフェスティバル

- * 日時: 令和8年6月21日(日) 14:00~16:00
- * 場所: 中和田中学校グラウンド、体育館
- * 青指役割分担: かき氷、綿菓子、パン食い競争、アートバルーン

令和8年5月度 スポーツ部 定例会報告書

R8.5.24

スポーツ部 森藤栄児

活動報告

市・区関連

和泉中関連

- ① 5月17日(日) 世界トライアスロン横浜大会 区役所 5:50 森藤,川口
責任者会議:4/24 19:30 スポーツ協会地下会議室 森藤
- ② 5月17日(日) 和泉中央ソフトボール大会 遊水地 6:30 全員 女性 7:30

活動予定

市・区関連

- ① 5月24日(日) 和泉中央ソフトボール大会 遊水地 8:00 全員
- ② 6月14日(日) 全員研修会 中和田南小 全員 Line 連絡
- ③ 6月17日(水) 安全管理の講習会 区役所 ABC 19:00 山田,野中

和泉中央関連

- ① 6月20日(土) 子供支援 立場地区センター 9:00 森藤,川口,小笠原,黒澤
- ② 6月21日(日) スポフェス 中和田中 全員
- ③ 7月4日(土) モルック講習会 中和田小 全員

その他

- ① 泉・栄区40周年4区合同イベント 令和9年3月7日 戸塚スポーツセンター
☆ソフトバレー、インディアカ、☆モルック、ボッチャ、カローリングで選択
研修部会 AED&胸骨圧迫 体育館:ボッチャ(モルック)グラウンド:グラウンドゴルフ
活動部会 5/27 19:30 区役所4D 体育館大中 それぞれ何をやりたいか?
広報部会 5/29 19:30 区役所4D 活動写真?

以上

第40回（2026年度）和泉中央ソフトボール大会 組み合わせ表

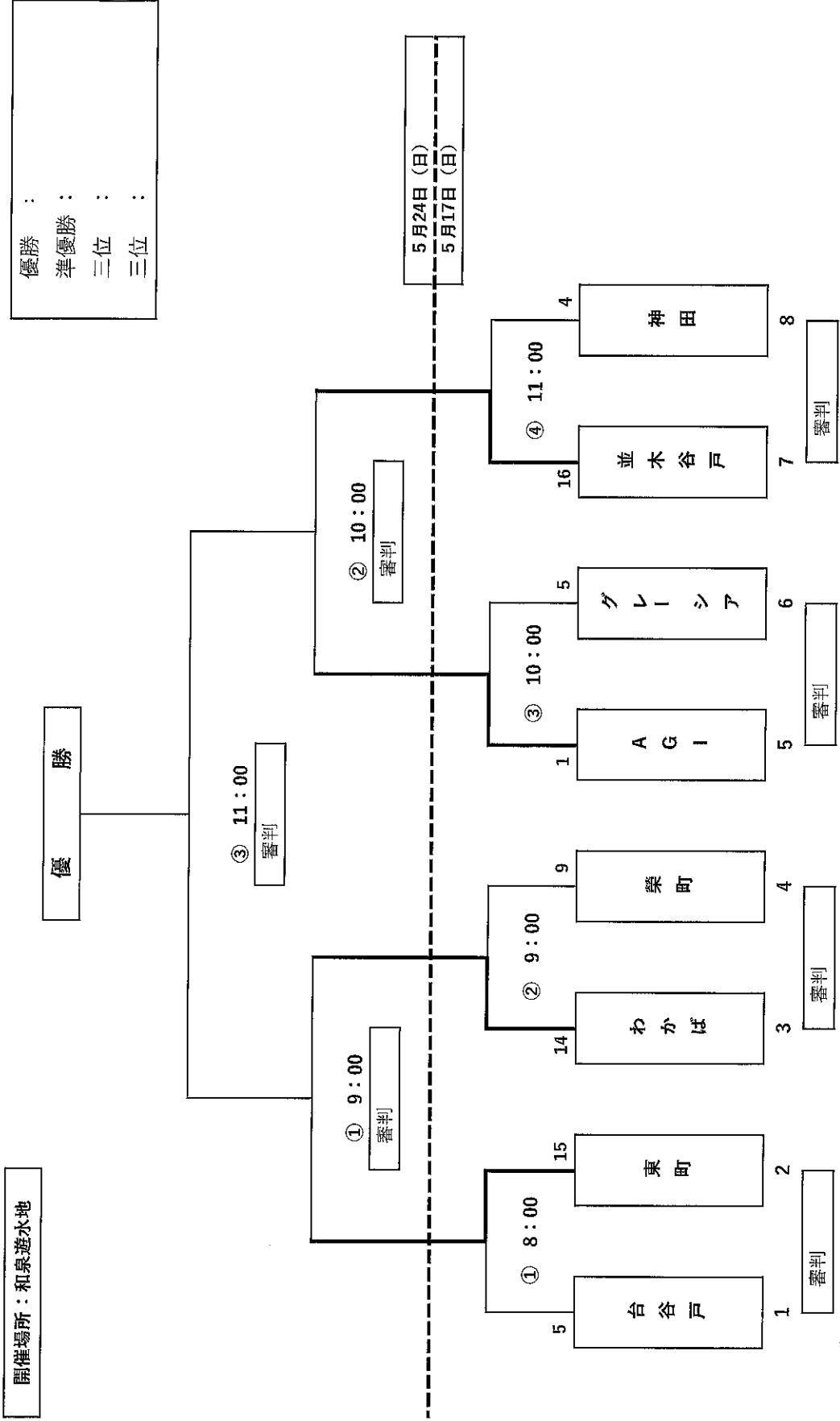

令和8年5月25日

令和8年度 モルック講習会のご案内

モルックの普及、浸透によって、健康や生きがい、人と人のふれあう和やかな潤いのある地域社会をめざし講習会を開催します。

- 1 日 時 令和8年7月4日(日) 9時00分 受付開始
9時30分 講習開始
(雨天中止、中止の判断は前日15時を予定)
- 2 会 場 中和田小学校グラウンド(横浜市泉区和泉中央南4丁目9-1)
- 3 主 催 和泉中央スポーツ推進委員連絡協議会
- 4 参加対象 小学生以上の興味ある方(小学生の参加は保護者同伴)
- 5 講習内容 モルックについて、使用する道具、ルール、競技方法の説明等を行ったのち、ゲームを行いながらモルックについて学びます。
モルックのルール等については、日本モルック協会ホームページ(<https://molcky.jp/molcky/>)掲載のものを基本にします。
- 6 講習参加者への依頼事項について 日本モルック協会ホームページ
 - (1) 体調管理
発熱、咳、喉の痛みなどの症状がある場合や、同居家族等に感染症が疑われる方がいる場合は、参加を見合わせてください。
 - (2) 熱中症対策
飲み物は用意しますが、各自でも十分な対策(帽子、タオル等)をお願いします。
 - (3) ゴミの持ち帰り
原則として、各自で出されたゴミはお持ち帰りください。
- 7 参加希望者 令和8年6月20日迄に森藤までの希望を連絡してください。
- 8 担 当
森藤 栄児 TEL/FAX 045-803-7433
携帯 080-5693-1509
Mail morif-e_0328@ezweb.ne.jp

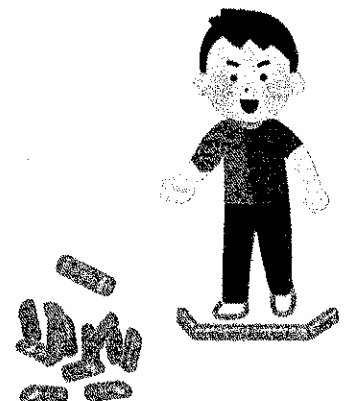

資料14

泉区連長会資料
 令和8年5月19日
 泉消防署

泉区 火災・救急状況

※ 数値や火災原因項目は速報値のため、変更になることがあります。

令和8年4月30日現在

火災状況		泉区内		
		令和8年	令和7年	増△減
火災件数		13	14	△ 1
火災種別	建物火災	9	8	1
	車両火災	0	1	△ 1
	その他火災	4	5	△ 1
	林野火災	0	0	0
	船舶火災	0	0	0
	航空機火災	0	0	0
損害程度	焼損床面積(m ²)	143	112	31
	死者	0	0	0
	負傷者	3	3	0

泉区内 主な火災原因	令和8年	令和7年	増△減
たばこ	4	2	2
放火(疑い含む)	2	3	△ 1
こんろ	2	2	0
配線器具	1	0	1
電気機器	1	1	0
上記以外の火災原因	3	6	

※ 主な火災原因の中には調査中のものがあり、翌月以降、変更になることがあります。

救急状況		泉区内		
		令和8年	令和7年	増△減
救急出場件数		3,294	3,360	△ 66
救急種別	急病	2,249	2,386	△ 137
	交通事故	110	115	△ 5
	一般負傷	610	573	37
	その他	325	286	39

地区連合別火災発生状況

連合名	件数
中川地区	2
緑園地区	0
新橋地区	0
和泉北部地区	0
和泉中央地区	0
下和泉地区	1

連合名	件数
富士見が丘地区	3
上飯田地区	3
上飯田団地地区	0
いちよう団地地区	0
中田地区	4
しらゆり地区	0
その他	0

和泉中央連合 令和8年5定例会 環境部報告

令和8年5¹月24日
環境部 小山 敏

活動報告

1. 地域清掃活動

5月10日（日）午前：10～00～11：00

実施場所：地藏原の水辺近辺 （参加者12名）

活動予定

1. 第1回泉区ごみ減量化推進委員連絡協議会及び

第1回泉区環境事業推進委員連絡協議会について

5月27日（水）午後2：30～4：30

開催場所：泉区役所 4F4BC会議室

主な議題：令和8年度「横浜市一般廃棄物処理基本計画」

令和8年度クリーンタウンいずみ推進功労者表彰式

2. 海洋プラスチックごみ削減キャンペーンについて

5月29日（金）午前：10：00～

区役所前広場集合 各地区1名参加

3. 和泉中央地区環境事業推進委員連絡協議会について

6月7日（日）午後1：30～

実施場所：いずみ中央地域ケアプラザ1F多目的ホール

2026年3月度連合定例会 補足資料

1. 会費納入金について

別紙にてご依頼いたします。

2. 各自治会町内会の催事についての情報交換

日程確定しているイベントをお知らせください

3. 座席表について

座席表を添付します。

4. 7月の連合定例会・地区経営委員会について

和泉須賀神社例大祭と日程が当たるようです。

連合定例会を、7月26日(日) → 8月2日(日)へ変更
(懸念はありますでしょうか) 7月20日(日)

18日部会

5. スポーツフェスティバル(スポフェス)について

- ・当日スケジュールを添付します。
- ・交通安全部、防犯部、文化部、スポーツ部以外の皆さまは、オレンジベストを着用ください。
- ・単会会長の皆さまは(今年も)スタンプカードへのスタンプ担当お願いします。
当日スケジュールではすでに種目ごとに担当分けしています。出欠確認します。
- ・来年度の開催場所につきまして検討を始めました。
中和田中学校 ⇔ 中和田小学校 (懸念はありますでしょうか)

6. カラオケ大会について

前年度に、和泉中央公園での7月開催として検討しておりましたが、3月のさくら開花時期に併せることで楽しいイベントになるのではないかと再考いたしました。
連合予算の執行状況を見ながら検討をすすめたいと思います。

令和8年5月24日

和泉中央連合自治会 定例会座席表

副 会 長	副 会 長	総 務	連 合 会 長	会 計	副 会 長
笠 井	内 山	辛 島	野 中	小 出	石 井

和 泉 中 村 会 長 山 村		金 子 山 会 長 清 河		和 泉 中 村 会 長 山 村	
栄 会 長 永 田		金 子 山 会 長 高 野		会 計 程 島	
台 谷 戸 会 長 日 和 (ひわ)		上 和 泉 西 部 会 長 横 山		福 祉 厚 生 部 長 山 村	
さ つ き 会 長 佐 々 木		神 会 長 伊 熊		ス ポ ー ツ 部 長 森 藤	
南 会 長 佐 藤		中 和 泉 会 長 清 水		防 犯 部 長 堀 尾	
わ か ば 会 長 平 川		並 木 谷 戸 会 長 相 澤		子 ど も 育 成 指 導 部 長 菊 間	
東 会 長 畑 中		A G I 会 長 中 川		防 災 部 長 竹 内	
パ ー ク ス ク エ ア 副 会 長 丹 下 (たんげ)		グ レ ー シ ア 会 長 津 田		環 境 部 長 小 山	
				交 通 安 全 部 長 鈴 木	
				泉 区 役 所 谷 様	
				泉 区 役 所 井 戸 様	

スポフェス2026 当日スケジュール

6月21日(日)開催

2026/5/19 版
和泉中央連合自治会

		10	11	12	13	14	15	16	17
		30	0	30	0	30	0	30	0
行程		作業内容		担当		スポFes 14時~16時			
■当日運搬 わかば会から軽トラ借用		わかば会館 → 泉スポセン → 連合集会所+中和田小 → 中和田中		内山、小出、森藤、野中		当日:6月21日(日)わかば会館 9時50分出発			
連合集会所 荷物搬出		運搬(かき氷機、綿菓子機、菓子パン、参加賞、パン食い競争用ステン棒、種目看板など)		青指 12時15分集合		○ 連合集会所 12時20分出発			
中和田中学校 入館		正門・体育館開錠、荷物受け取り		スポ推 12時30分集合		○ 12時30分 中和田中学校入場			
会場準備		テント設営、境界線引き、各種目道具準備、机・椅子準備		スポ推 (テント設営は青指もあり)		→ 12時30分~13時45分			
		かき氷機・綿菓子機設営、パン食い競争準備(フロック水の準備含む)		青指 12時30分集合		→ 12時30分~13時45分			
		体育館内の準備		子ども育成、スポ推 子ども:12時45分集合		→ 12時30分~13時45分			
		ポータブルスピーカー、看板設営、受付スペース準備(救急、手洗石鹸、ジャグ)		連合		→ 12時30分~13時45分			
運営支援		→ 各種目のスタンプカード押印(椅子OK)		単会会長理事 13時40分集合		○ 13時40分 本部テント前に集合			
		中学生ボランティアの担当分け・準備 ※動きやすい服装		中学生ボランティア(全員) 13時30分集合		○ 13時30分 体育館前に集合 13時45分 担当種目の割当説明:野中			
正門・駐輪場		正門での案内・校内誘導		交通部 13時30分集合		→ 13時30分~16時00分(沿道待機はNG、校内誘導)			
		駐輪場案内・誘導・トイレ案内				→ 13時30分~16時00分(駐輪場、中庭)			
		会場安全パトロール		防犯部 13時30分集合		→ 13時30分~16時00分			
スポFes開会式		1:連合会長挨拶 → 連合会長 野中 2:来賓紹介 → 連合総務 辛島 3:スポFes説明 → 青指 内山 4:ラジオ体操 → スポ推 中村		全 員		○ 14時00分開始			
中和田中学校		★ ラダーゲッター【2コース】		子ども育成(*名) 理事(山村・永田)		→			
		★ ボッチャ【2コース】		スポ推(川口、平野、黒澤) 生徒ボラ(●名) 理事(日和・佐々木)		→			
		★ 輪投げ【2コース】		子ども育成(*名) 理事(佐藤・平川)		→			
		★ モルック【4コース】		スポ推(黒澤、木村) 生徒ボラ(●名) 理事(畑中、清河)		→			
		★ グラウンドゴルフ【4コース】		スポ推(飯田、川倉) 生徒ボラ(●名) 理事(高野、横山)		→			
		★ ストラックアウト(野球)【2コース】		スポ推(江村、小笠原、山田) 生徒ボラ(●名) 理事(伊熊、清水)		→			
		★ ディスクゴルフ【2コース】		スポ推(高野、竹本、中村、大泉) 生徒ボラ(●名) 理事(相澤、中川、津田)		→			
		徒競走(50m)		スポ推(川口、その他多数) 他競技から応援		15時00分~15時20分 →			
		パン食い競争:吊るし棒1本		青指(*名) 他競技から応援		15時20分~15時40分 →			
		綿菓子:1台(連合)		青指(*名) 生徒ボラ(3名)		→			
		かき氷:1台(連合)		青指(*名) 生徒ボラ(3名)		→			
		スタンプカード配布・参加賞引き渡し		生徒ボラ(2名)		→			
閉会の案内		閉会式は無し		連合		○ 15時45分案内			
スポFes終了		(アナウンスのみ)		連合		○ 16時終了案内			
片付け		各々が担当した種目の片付け		全 員		→			
中和田中学校 退館				全 員		17時 退館 ○			
わかば会へ軽トラ返却		中学校→泉スポセン→連合集会所→わかば会館		内山、森藤、小出、野中		18時 返却 ○			

★:参加スタンプ押印の種目

- ①ラジオ体操 (<https://www.youtube.com/watch?v=feSVtC1BSeq>)
- ②運動会BGM (<https://www.youtube.com/watch?v=y1eQ1DXQ1XQ>)

